

STEREO POWER AMPLIFIER

# KAC-921

## INSTRUCTION MANUAL

# KENWOOD

©PRINTED IN JAPAN B50-7920-10(K)(T)  
91/12 11 10 9 8

**Take the time to read through this instruction manual. Familiarity with installation and operation procedures will help you obtain the best performance from your new power amplifier.**

### For your records

Record the serial number found on the bottom of the unit in the spaces designated on the warranty card and in the space provided below. Refer to the model and serial numbers whenever you call upon your KENWOOD dealer for information or service on this product.  
Model KAC-921 Serial number \_\_\_\_\_

## ACCESSORY

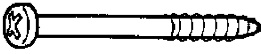
No.	Part name	External View	Number of units
①	Tapping screws ( $\phi 5 \times 50$ )		4

# MONTAGE DE L'APPAREIL

## 1. Installation

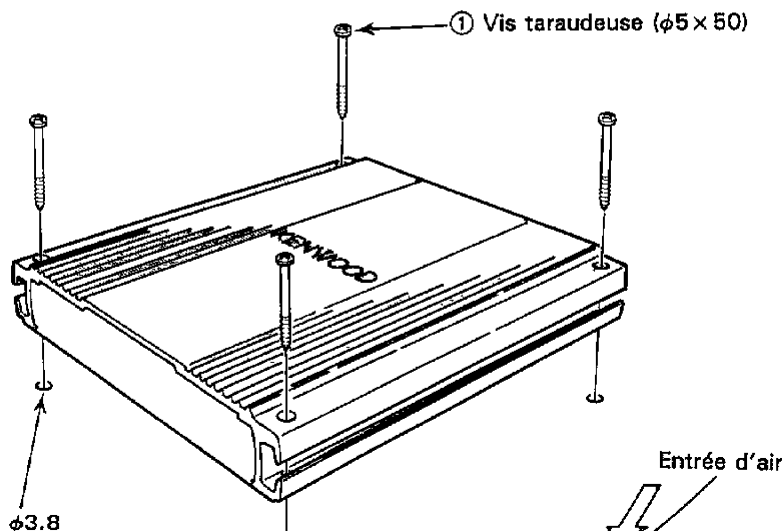

### ATTENTION

En portant attention au réservoir, au tube des freins et au harnais de câblage qui peuvent se trouver derrière, percer un trou.

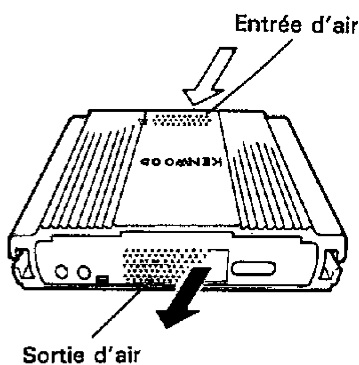

- L'appareil doit être solidement fixé sur le véhicule afin de permettre une conduite en toute sécurité.
- Utiliser les vis fournies lors de l'installation de l'appareil.
- Installer l'appareil dans un endroit bien aéré et ne placer aucun objet (lourd) sur lui.
- Cet appareil comporte un ventilateur refroidissant qui commence à tourner automatiquement quand la température s'élève pendant l'utilisation. Attention à ne pas bloquer l'entrée ou la sortie d'air pour ce ventilateur.

## 2. Emplacement

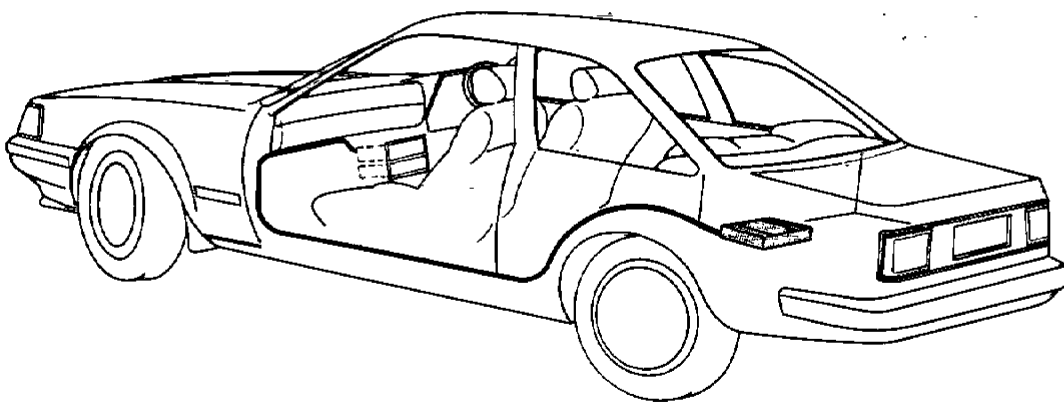

- Comme l'amplificateur principal ne nécessite aucun réglage, il pourra être installé à l'écart du siège du conducteur. Les positions telles que l'intérieur du coffre à bagages sont généralement utilisées pour l'installation de l'amplificateur principal.
- Se servir des rallonges CA-8L (0.5 m), CA-18L (1 m), CA-28L (2 m), CA-48L (4 m) et CA-68L (6 m) (en option) si les appareils connectés doivent être installés à distance de l'amplificateur principal.

# CONNECTIONS

## ■ INSTALL MANNER

1. Before installation and wiring, remove the (-) terminal of the battery to prevent short-circuiting.
2. Connect the input and output cords of the system.
3. Connect the ground to the metal chassis of the car.
4. Connect the power supply lead.
5. Install the set and after confirming the installation and wirings are correct, connect the (-) terminal of the battery.

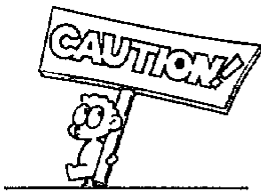

- If a fuse is blown, first check that the associated wires are not short-circuited then replace the fuse with a new one having the same capacity.

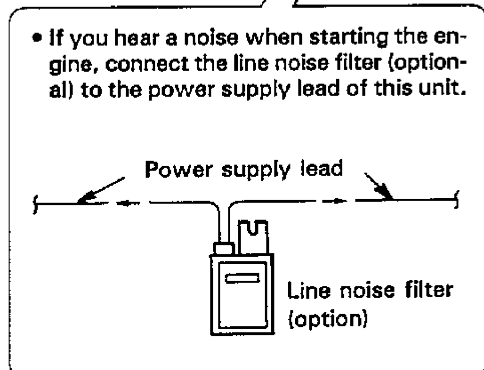
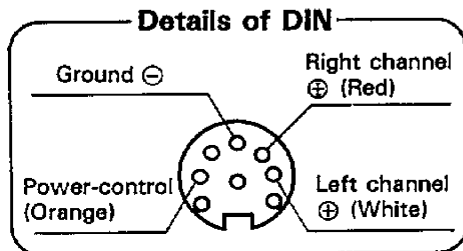
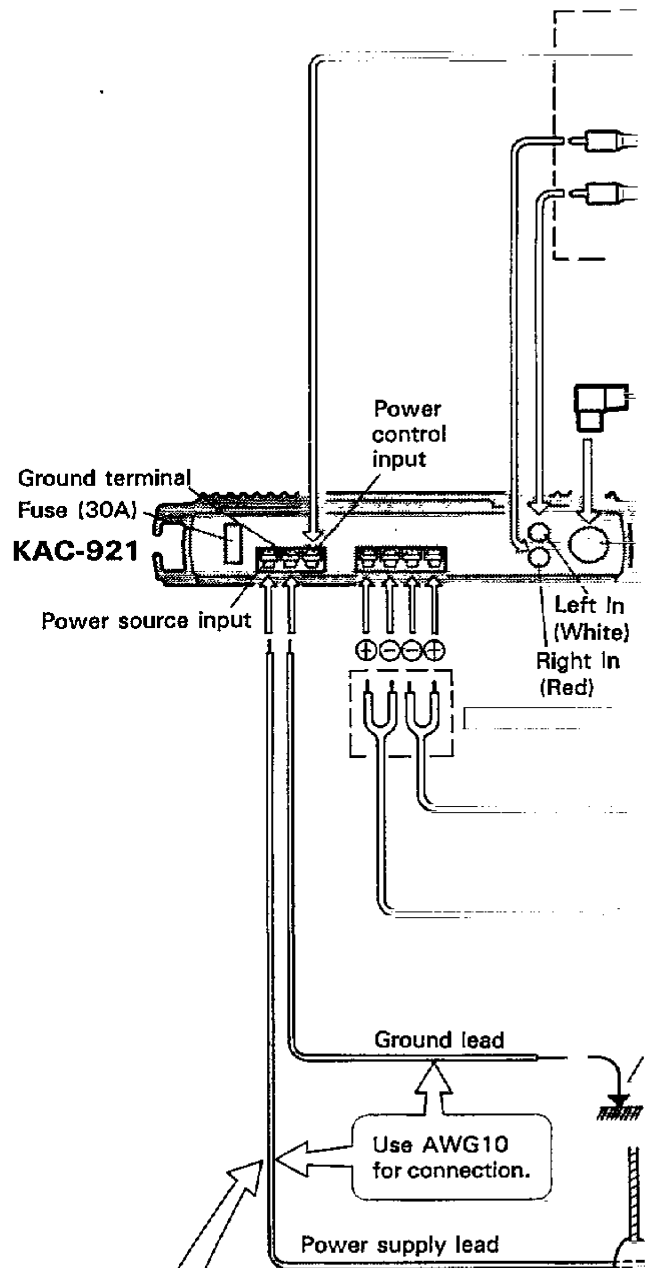

Interior

- Ne placez pas l'appareil dans des endroits très poussiéreux ou très humides, ou encore sur des surfaces instables.

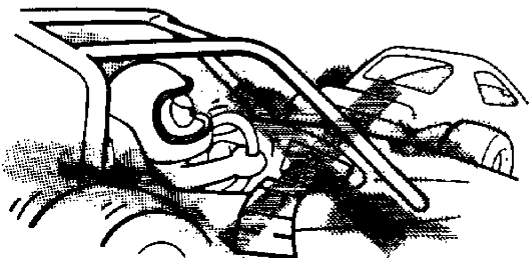

## NETTOYAGE

1. Avant de nettoyer l'appareil, mettez-le hors tension.
2. N'utilisez jamais de tampon abrasif, de diluant ou de benzène.
3. Frottez le panneau avant et les surfaces extérieures de l'appareil à l'aide d'un linge doux et sec ou d'un linge doux légèrement imbibé de détergent neutre.

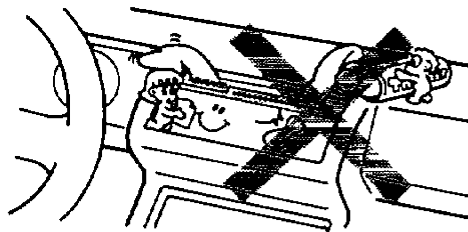

- Si vous remarquez de la fumée ou une odeur anormale, éteignez immédiatement l'appareil.

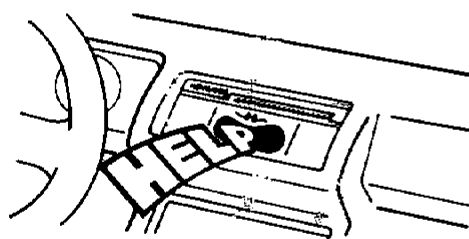

- Pour tous les problèmes d'installation de votre récepteur radio/cassette, faites appel à votre revendeur KENWOOD.

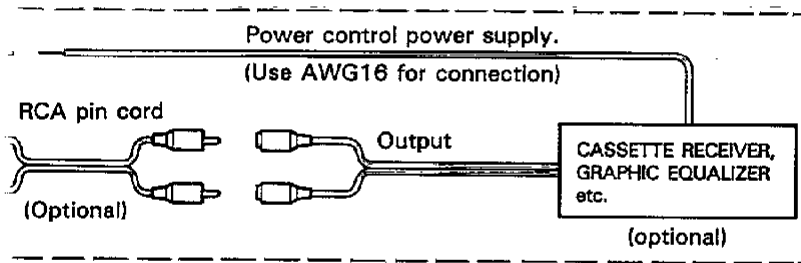

**CAUTION:**  
Do not connect the set to two  
input systems at a time.

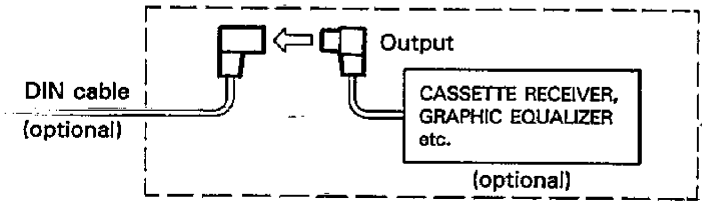

DIN input

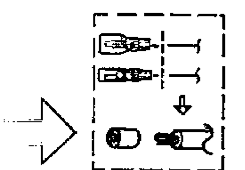

Right speaker

Left speaker

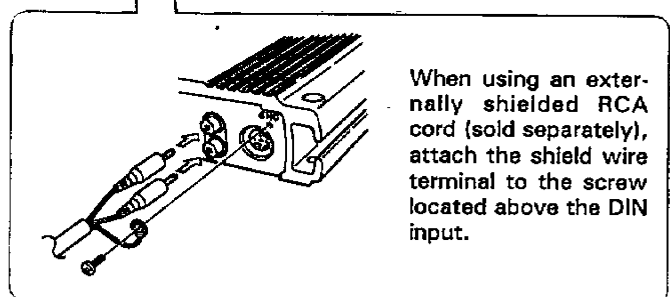

Connect the ground lead to the metal part which is connected to the (-) terminal of the battery.

Connect a 30 - 50 amp. fuse.

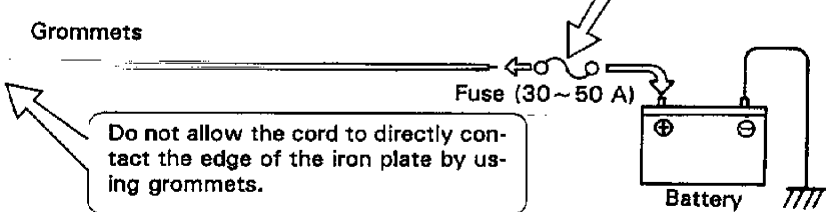

Do not allow the cord to directly contact the edge of the iron plate by using grommets.

Engine room

# **AVERTISSEMENT**

POUR ECARTER LES RISQUES D'ELECTROCUTION, D'INCENDIE ET DE BLESSURES, RESPECTEZ LES AVERTISSEMENTS CI-DESSOUS.

- Pour garantir une bonne aération, ne rien placer sur l'appareil.

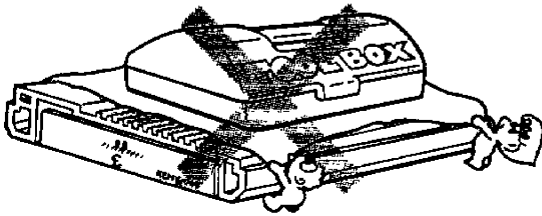

- Ne laissez jamais tomber des objets métalliques, des épingles, des pièces de monnaie ou tout autre matériau conducteur à l'intérieur de l'appareil.

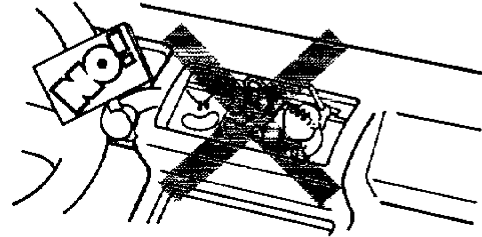

- Cet appareil est conçu pour être raccordé à un système électrique 12 V CC à masse négative.

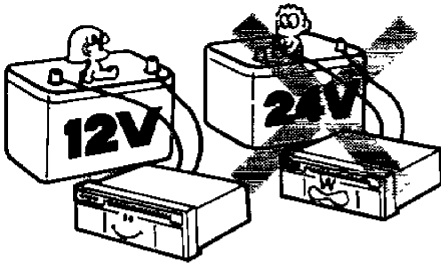

- Evitez d'exposer l'appareil aux rayons directs du soleil et de le placer à proximité des orifices de chauffage.

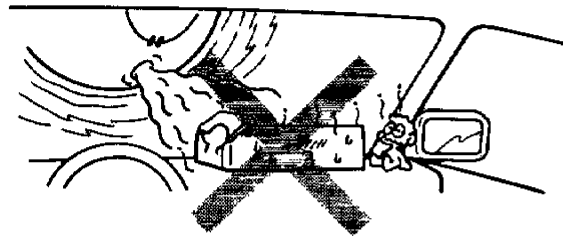

- N'ouvrez jamais le boîtier de l'appareil, que ce soit au niveau de la face avant, de son couvercle supérieur ou de son couvercle inférieur.

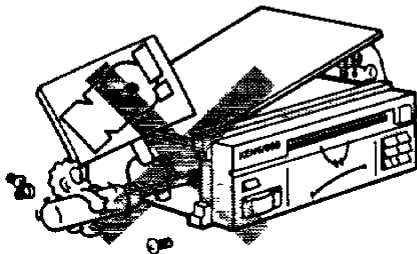

- N'éclaboussez pas l'appareil.

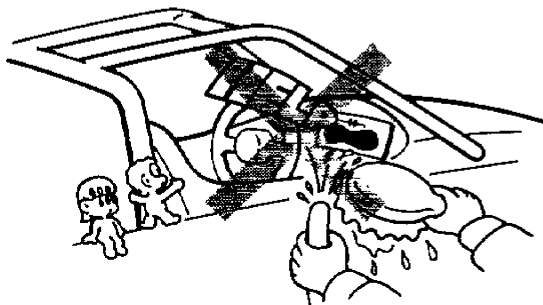

# **⚠ WARNING**

TO PREVENT ELECTRIC SHOCK,  
FIRE AND OTHER INJURY.  
PLEASE NOTE THE FOLLOWINGS:

- To keep good ventilation, do not anything on top of the unit.

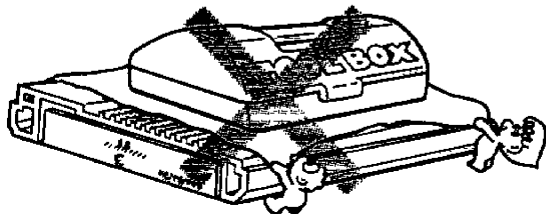

- Do not drop pieces of metal, needles, coins and other electrically conductive materials into the unit.

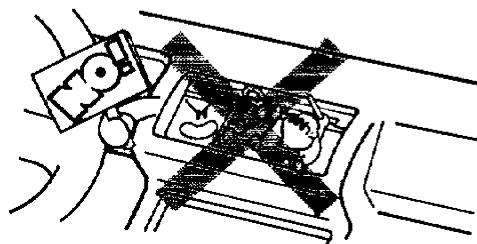

- The unit is designed to be connected 12 V DC and negative grounding.

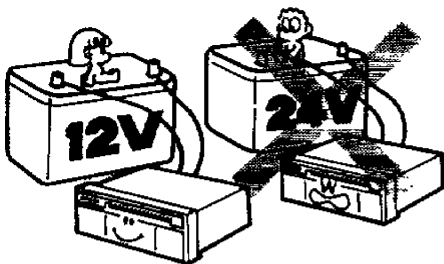

- Do not place the unit, where it will be exposed to direct sunlight or close to heating device.

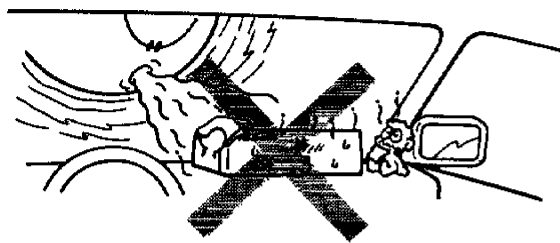

- Do not open enclosure, such as front panel, top or bottom cover.

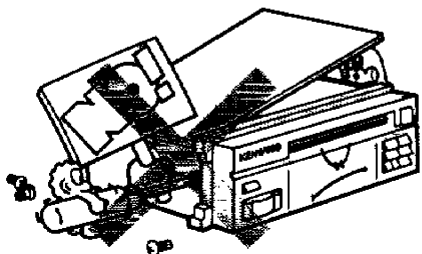

- Do not dash water on the unit.

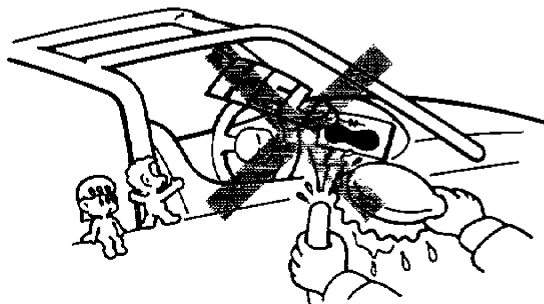

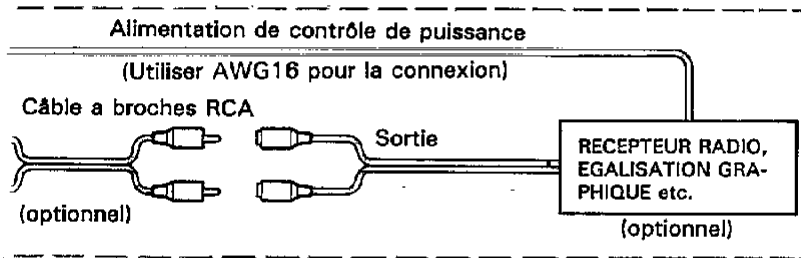

**ATTENTION:**  
Ne pas raccorder l'élément à deux systèmes d'entrée à la fois.

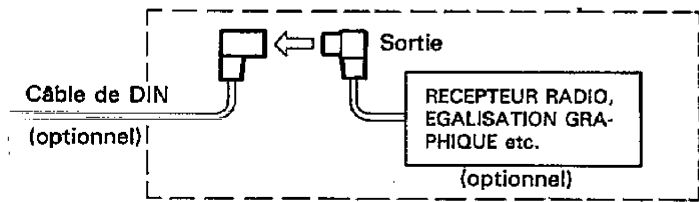

Entrée DIN

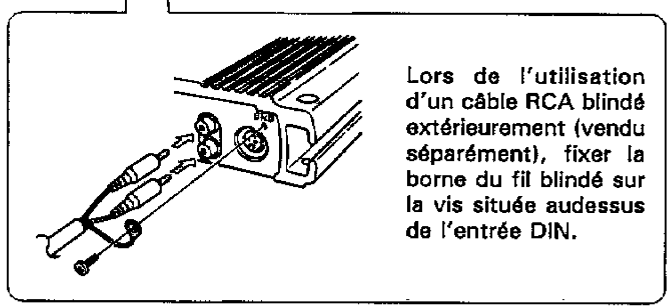
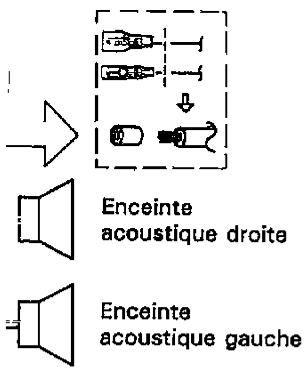

Raccorder le câble de mise à la terre à la pièce de métal raccordée à la borne (-) de la pile.

Raccorder un fusible de 30 ~ 50 ampères.

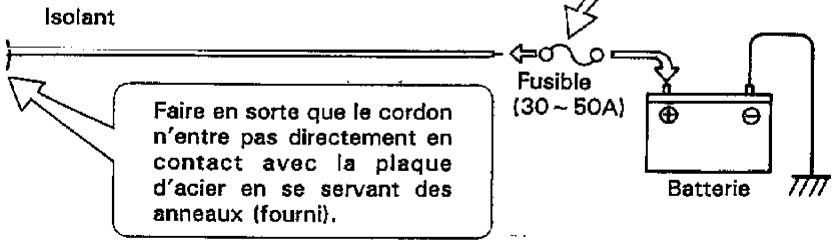



- Do not place the unit in areas of excessive dust, high humidity or on unstable surfaces.

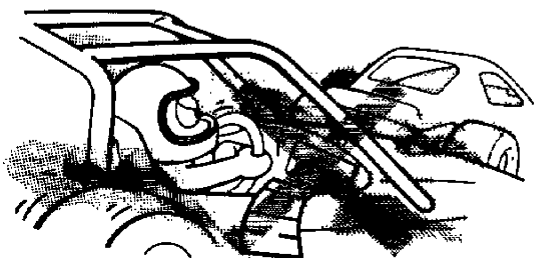

## CLEANING

1. Turn the power off, before cleaning the unit.
2. Do not use any type of abrasive pad, thinner, benzine and any such kind of objects.
3. Wipe the front panel and other exterior surfaces of the unit with a soft dry cloth or a soft cloth lightly moistened with a neutral detergent.

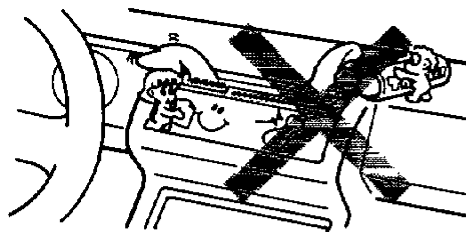

- If an abnormal smell or smoke is detected, immediately turn the power off.

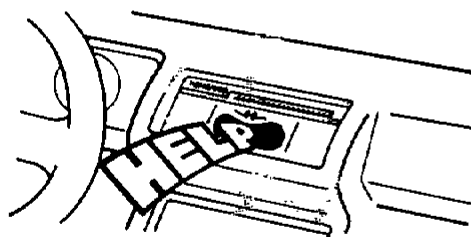

- If you have difficulty in installing the set in your car, please contact your KENWOOD dealer.

# RACCORDEMENTS

## ■ MODE D'INSTALLATION

1. Avant de réaliser l'installation et le câblage, déconnectez la borne (-) de la batterie pour prévenir tout risque de court-circuit.
2. Connectez les câbles d'entrée et de sortie de la chaîne.
3. Connectez le fil de mise à la masse au châssis métallique du véhicule.
4. Connectez le conducteur d'alimentation.
5. Installez l'appareil et après avoir vérifié que l'installation et le câblage ont été effectués correctement, connectez la borne (-) de la batterie.

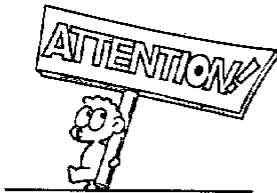

- Si un fusible a sauté, vérifiez d'abord que les fils qui y sont associés ne sont pas court-circuités puis remplacer le fusible par un nouveau, de même capacité.

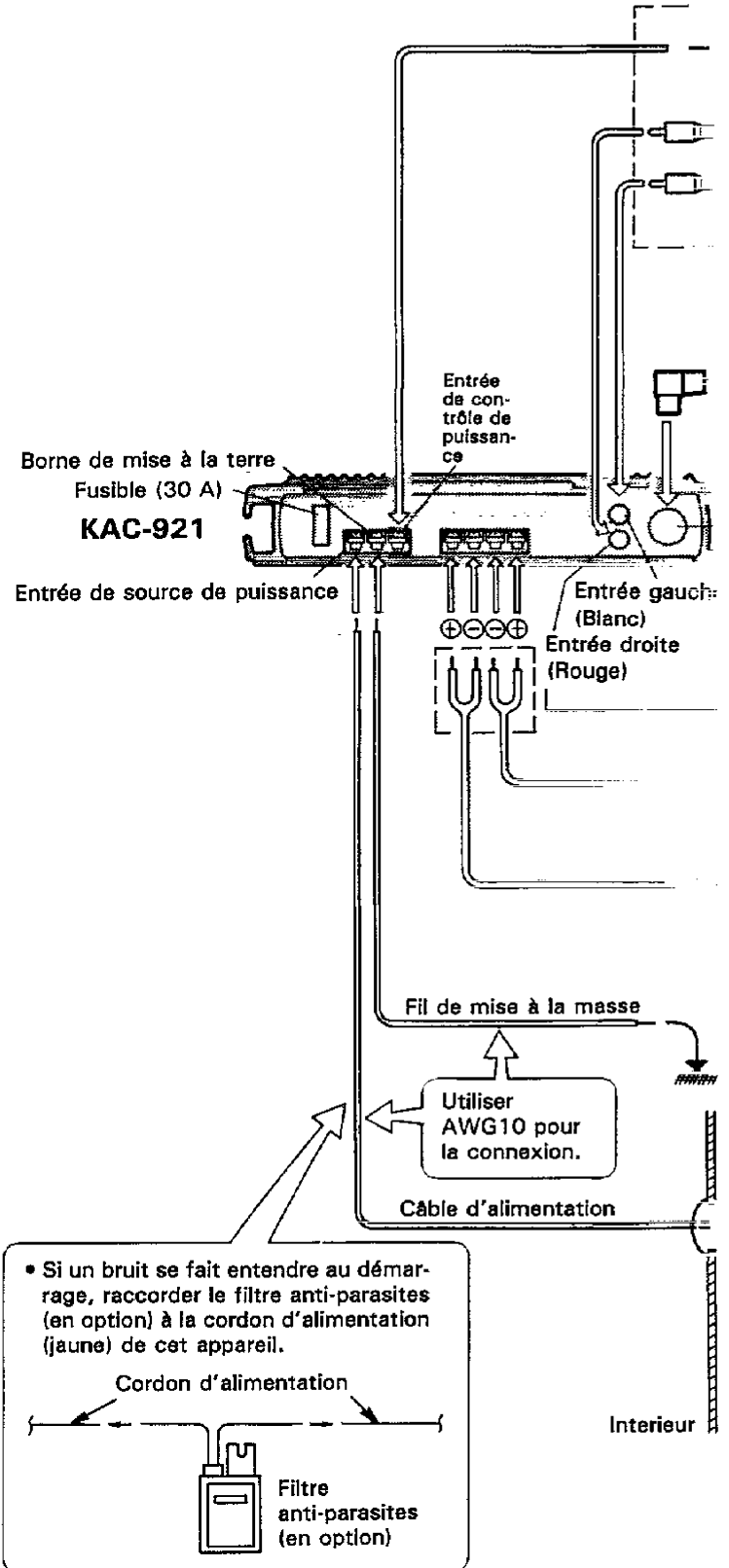
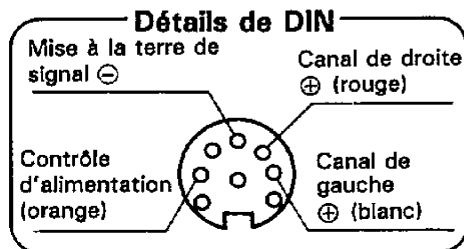

# USE OF THE OPERATION PANEL ACCORDING TO SYSTEM TYPE

## • Input sensitivity control

The input sensitivity control adjusts the input sensitivity within a range of 0.1 V to 5.0 V continuously, enabling expansion with various systems. This unit has been set for 0.3V.

KENWOOD head unit preout level (MAX.)	Amplifier input sensitivity
300 mV	0.1 V
1 V	0.3~0.5 V

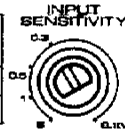

## • Mode switch

Set this switch according to the impedance of the speakers or the output method, as shown below.

When 4-ohm speakers are connected

When 2-ohm speakers are connected

When using a bridged output (see below)

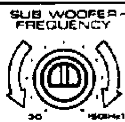
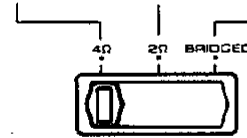

## • Sub woofer system

By setting the switch on the right to ON, you can set the output of this unit for sub woofer output (monaural output). The control on the left can be used to adjust the sub woofer cut-off frequency.



- This unit is provided with a bridged output function which enables you to double the unit's power output. Since the output becomes monaural when the bridged output function is used, systems can be configured such as those shown below. (for 4 Ω speakers)

### • When using a KENWOOD DIN output system:

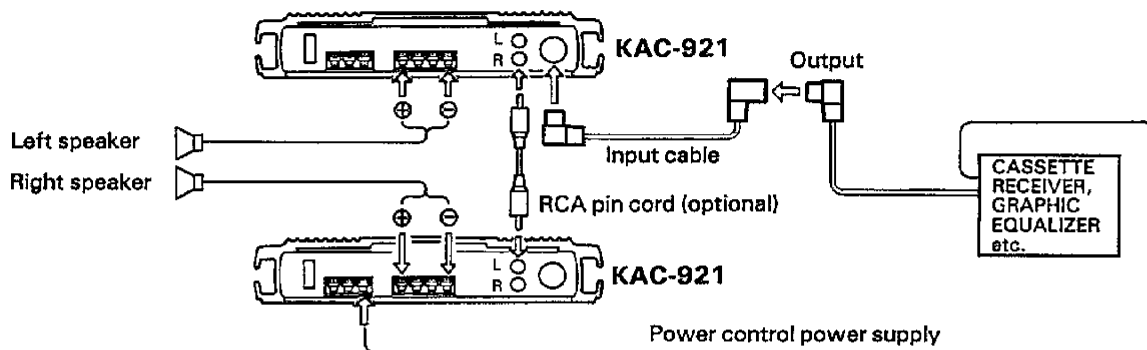

### • When using an RCA pin-plug cord output system:

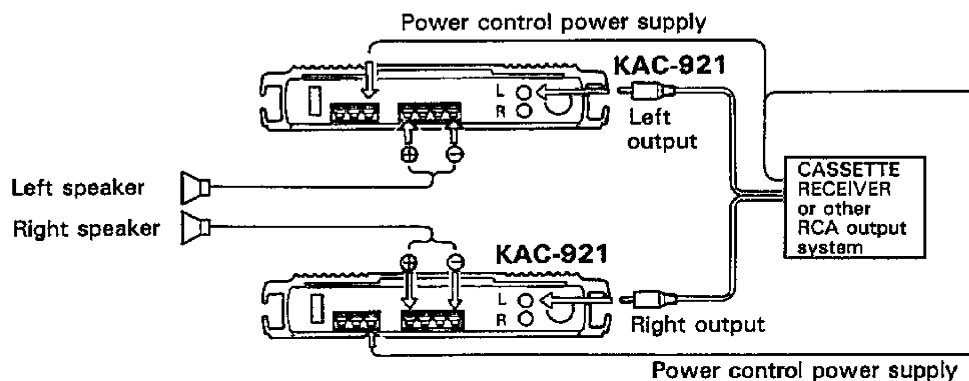

# GUIDE DE DEPISTAGE DES ANOMALIES

Ce qui semble être un mauvais fonctionnement est souvent provoqué par une erreur de manipulation ou de raccordement. Si un problème se produit, vérifier les points suivants avant de faire appel à un spécialiste.

Symptôme	Cause	Remède
<b>Le niveau sonore est faible. (Pas de son d'un côté)</b>	Un câble de haut-parleur est déconnecté.	Vérifier les connexions des câbles de haut-parleurs.
<b>La qualité sonore est mauvaise. (Le son est distordu.)</b>	1. Les haut-parleurs sont raccordés aux mêmes fils. 2. Un câble de haut-parleur est pincé par une vis dans le châssis de la voiture.	1. Raccorder chaque borne de haut-parleur sur sa sortie de haut-parleur respective. 2. Vérifier le câblage des haut-parleurs.

## SPECIFICATIONS

Les spécifications sont sujettes à modifications sans préavis.

### Section audio

Puissance de sortie max. (1 kHz, 4  $\Omega$ )

Normal .....180 W + 180 W  
En pont.....360 W

Puissance de sortie

Normal (20 Hz ~ 20 kHz, 4  $\Omega$ , moins de 0,3% D.H.T.).....100 W + 100 W  
En pont (1 kHz, 4  $\Omega$ , 0,3% D.H.T.).....200 W

Puissance de sortie

Normal (1 kHz, 2  $\Omega$ , 0,3% D.H.T.) .....100 W + 100 W

Réponse en fréquence (-3 dB) .....2 Hz ~ 100 kHz

Sensibilité (puissance nominale) Max.....0,1 V  
Min. ....5,0 V

Rapport signal/bruit.....105 dB

Impédance d'entrée .....10 k $\Omega$

Facteur d'amortissement (100 Hz) .....Plus de 200

Fréquence de haut-parleur du basses.....30 Hz ~ 150 Hz (variable)

### Générales

Tension de fonctionnement .....14,4 V (11 ~ 16 V possibles)

Consommation (Max.) .....30 A

Dimensions (l x h x p).....260 x 50 x 300 mm  
(10-1/4 x 1-15/16 x 11-13/16 in.)

Poids.....4,1 kg (9,0 lb)

# TROUBLESHOOTING GUIDE

What often appears to be a malfunction is often due to user error in operation or connection. When trouble occurs with your unit, please check the following before calling for service.

Symptom	Cause	Remedy
<b>The sound level is low. (No sound from one side.)</b>	A speaker cord has become unconnected.	Check the speaker cord connections.
<b>The sound quality is bad. (The sound is distorted.)</b>	<ol style="list-style-type: none"> <li>1. The speakers are connected to the same wires.</li> <li>2. A speaker cord is pinched by a screw in the car body.</li> </ol>	<ol style="list-style-type: none"> <li>1. Connect each speaker terminal to its respective speaker output.</li> <li>2. Check the speaker wiring.</li> </ol>

## SPECIFICATIONS

Specifications subject to change without notice.

### Audio section

Max Power Output (1 kHz, 4  $\Omega$ )

Normal ..... 180 W + 180 W

Bridged ..... 360 W

Power Output

Normal (20 Hz ~ 20 kHz, 4  $\Omega$ , less than 0.3% THD) ..... 100 W + 100 W

Bridged (1 kHz, 4  $\Omega$ , 0.3% THD) ..... 200 W

Output Power

Normal (1 kHz, 2  $\Omega$ , 0.3% THD) ..... 100 W + 100 W

Frequency Response (-3 dB) ..... 2 Hz ~ 100 kHz

Sensitivity (rated output) MAX. .... 0.1 V

MIN. .... 5.0 V

Signal to Noise Ratio ..... 105 dB

Input Impedance ..... 10 k $\Omega$

Damping Factor (100 Hz) ..... More than 200

Sub Woofer Frequency ..... 30 ~ 150 Hz (variable)

### General

Operating Voltage ..... 14.4 V (11 ~ 16 V allowable)

Current Consumption (MAX.) ..... 30 A

Dimensions (W x H x D) ..... 260 x 50 x 300 mm

(10-1/4 x 1-15/16 x 11-13/16 in.)

Weight ..... 4.1 kg (9.0 lb)

# UTILISATION DU PANNEAU DE FONCTIONNEMENT SELON LE TYPE DE SYSTEME

## • Commande de sensibilité d'entrée

La commande de sensibilité d'entrée règle la sensibilité d'entrée en continu sur une plage de 0,1 V à 5,0 V, ce qui permet l'addition de divers ensembles. Cet appareil est réglé pour 0,3 V.

Niveau de sortie de préamplification de l'appareil principal KENWOOD (MAX.)	Sensibilité d'entrée de l'amplificateur
300 mV	0,1 V
1 V	0,3-0,5 V

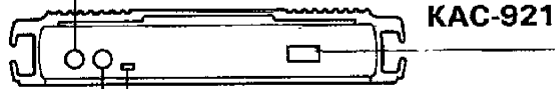

## • Commutateur de mode

Régler ce commutateur selon l'impédance des haut-parleurs ou la méthode de sortie, comme indiqué ci-dessous.

Quand des haut-parleurs de 4 ohms sont connectés

Quand des haut-parleurs de 2 ohms sont connectés

Lors de l'utilisation d'une sortie en pont (voir ci-dessous)

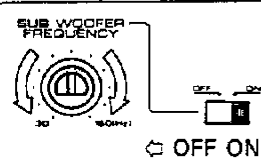
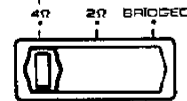

## • Système de haut-parleur auxiliaire des graves

En réglant ce commutateur sur la droite sur ON, vous pouvez régler la sortie de cet appareil pour la sortie de haut-parleur auxiliaire des graves (sortie monaurale). La commande sur la gauche peut être utilisée pour ajuster la fréquence de coupure du haut-parleur auxiliaire des graves.

- Cet appareil est muni d'une fonction de sortie en pont qui vous permet de doubler la sortie de puissance de l'appareil. Comme la sortie devient monaurale quand la fonction de sortie pontée est utilisée, on pourra se constituer des systèmes comme ceux qui sont indiqués ci-après. (pour des haut-parleurs de 4 Ω)

- Lors de l'utilisation du système de sortie KENWOOD DIN

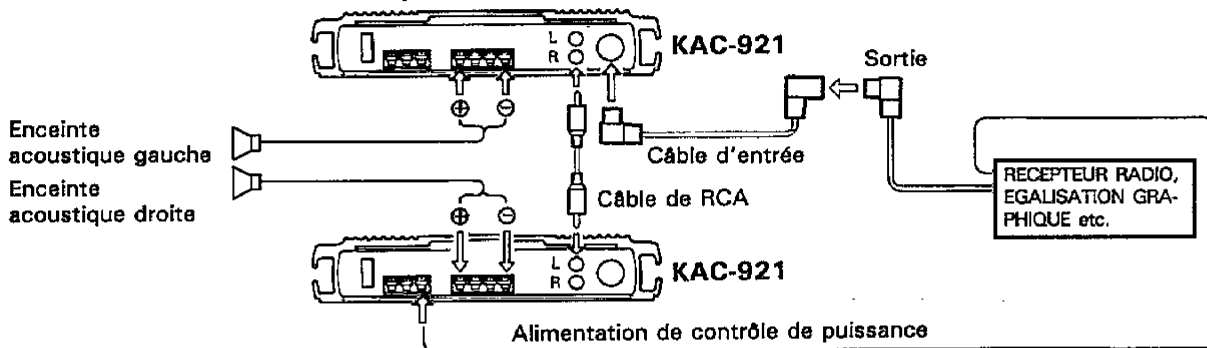

- Lors de l'utilisation d'un système de sortie à câble à prises à broches RCA

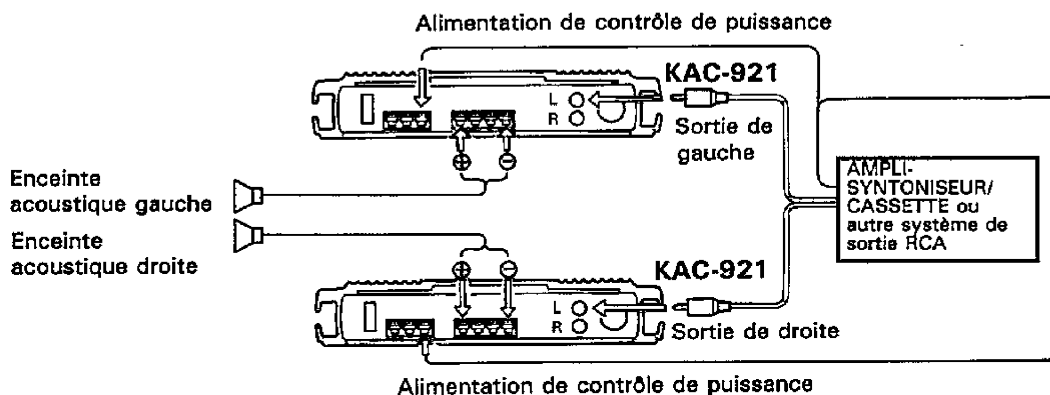

# INSTALLATION

## 1. Installation

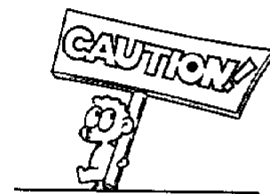
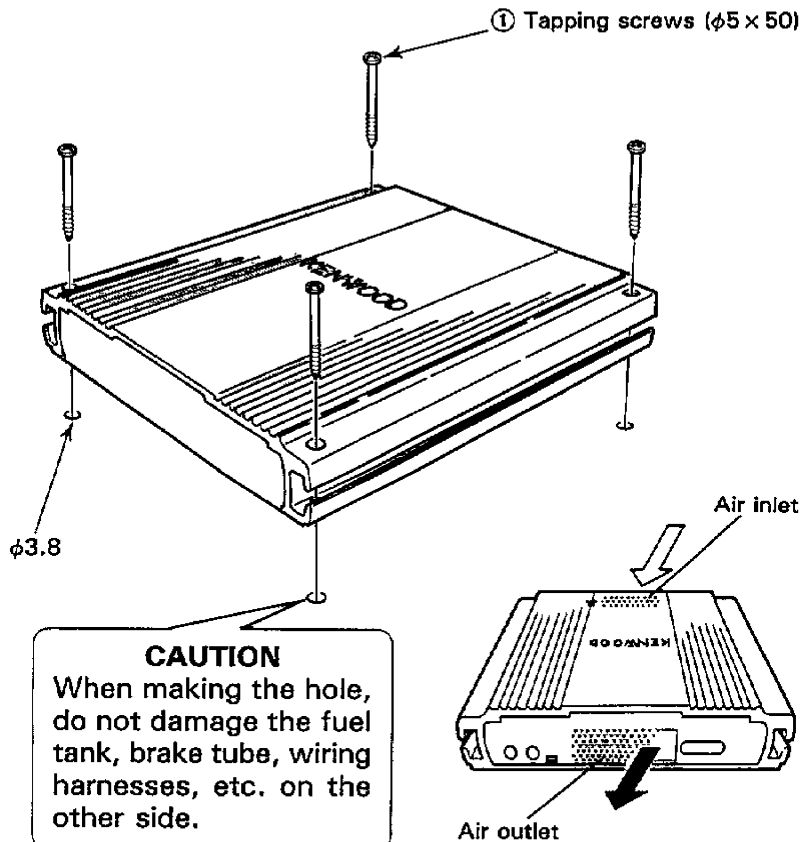

- When installing to the car, install the unit securely for safety driving.
- Use screws supplied as accessories when installing the unit.
- Install the unit in a well-ventilated place and do not place the (heavy) object on it.
- This unit incorporates a cooler fan, which starts rotation automatically when the temperature rises during use. Take care not to block the air inlet and outlet for this fan.

## 2. Installation location

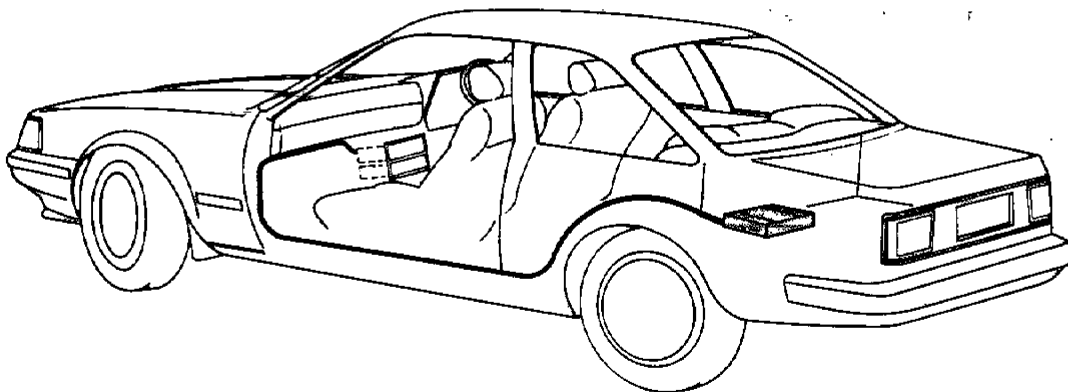

- Since the power amplifier has no parts which require operation, it can be installed at a position away from the driver's seat without any hinderances. As generally accepted positions for its installation, places such as inside the trunk, etc. can be considered.
- Use the extension cables. CA-8L (0.5 m), CA-18L (1 m), CA-28L (2 m), CA-48L (4 m), and CA-68L (6 m) (optional) when the connected models are to be installed away from the power amplifier.

AMPLIFICATEUR DE PUISSANCE STEREO

# KAC-921

## MODE D'EMPLOI

# KENWOOD

©IMPRIME AU JAPON B50-7920-10(K)(T)  
91/12 11 10 9 8

**Lisez attentivement ce mode d'emploi. En vous familiarisant avec son procédé d'installation et ses fonctions, vous obtiendrez les meilleures performances de votre lecteur de Amplificateur de puissance stereo.**

### Recommandation

Relevez le numéro de série inscrit sur la face arrière de l'appareil et portez-le sur la fiche de garantie à l'emplacement prévu ainsi que ci-dessous. Indiquez les références du modèle et le numéro de série chaque fois que vous faites appel à un revendeur KENWOOD pour obtenir un renseignement ou une réparation de l'appareil.

Modèle KAC-921 Numéro de série \_\_\_\_\_

## ACCESSOIRE

No.	Nom de la pièce	Vue extérieure	Quantité
①	Vis traudeuse ( $\phi 5 \times 50$ )		4